

Campana

CAMP TOFU 60 V3 INOX-NE DIGITAL

Campana de 596 mm de ancho en acero inoxidable con 3 velocidades de operación y un óptimo sistema de recirculación.



*Imágenes de referencia

- Bajo nivel de ruido durante su funcionamiento.
- Filtros lavables y de fácil manipulación para su mantenimiento.
- Iluminación LED de bajo consumo de energía y larga duración.
- Filtro de aluminio atrapagrasas y carbón activado que disminuyen malos olores, humos y partículas de grasa.

Planos Técnicos

Superior

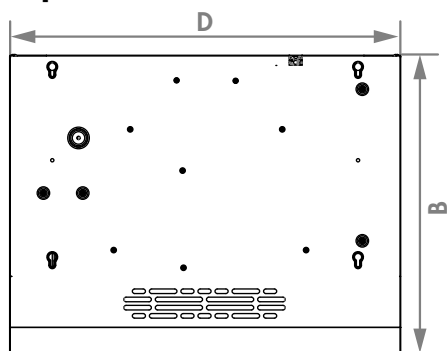

Inferior

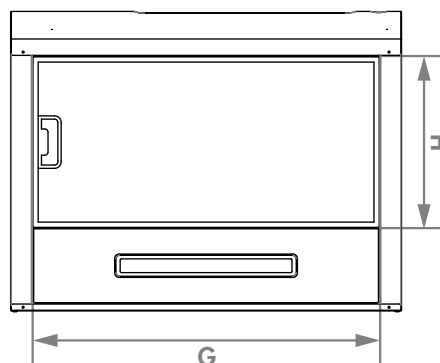

Frontal

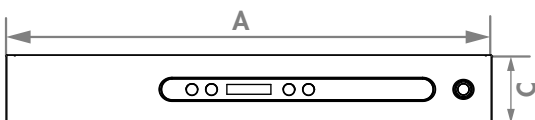

Lateral

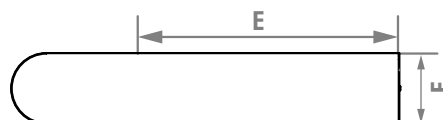

Información Técnica (Medidas)

Medidas nominales campana (mm)			Chasis para empotrar (mm)			Medida del filtro externo (mm)		Peso (kg)		Dimensiones de empaque (mm)
Ancho (A)	Profundo con vidrio (B)	Alto (C)	Ancho (D)	Profundo (E)	Alto (F)	Ancho (G)	Profundo (H)	Peso neto	Peso Bruto	Alto x Ancho x Profundo
596	458	84	596	335	84	528	260	4,4	5	100 x 620 x 490

Modelo disponible:



Instrucciones generales de Instalación:

1 Importante

- Para un correcto empotre, el mueble de instalación debe tener medidas superiores a las medidas nominales del producto.

2 Medidas a tener en cuenta en la instalación

- Al instalar la campana, deje un espacio libre mínimo de 60 cm entre la superficie de la mesa del producto y la base inferior de la campana (ver imagen 1).
- Espacio que permita la libre circulación de aire y humos. (Ver imagen 3)

3 Instalación debajo del techo del mueble

- Retire el filtro y el soporte luz de la campana.
- Apoye la cara superior de la campana sobre la superficie de instalación, marque los puntos donde se ubicarán los tornillos. Verifique que las medidas entre perforaciones coincidan con las indicadas en la imagen 2.
- Ensamble los tornillos en el mueble, procurando dejar un espacio de aproximadamente 5 mm entre la cabeza del tornillo y la superficie. A continuación sujete la campana de los tornillos y ajuste totalmente.
- Los tornillos de instalación NO están incluidos. (La longitud de los tornillos dependerá del espesor de la tabla sobre la cual se vaya a empotrar la campana).

4 Instalación sobre rieles

- Si el instalador lo desea, el mueble de empotre puede tener rieles para apoyar la campana, siempre y cuando esté sujeta en la parte superior. Rosque los tornillos, llevándolos a tope, garantizando así una sujeción firme de la campana.
- Las dimensiones recomendadas del ancho de los rieles es de 15 mm. (ver imagen 4)
- Recuerde que la distancia mínima entre la mesa del producto al mueble debe ser de 60 cm (ver imagen 1).

Nota: Este modelo de campana no permite instalación con sistema de anclaje a la pared.



Imagen 1.



Imagen 2.

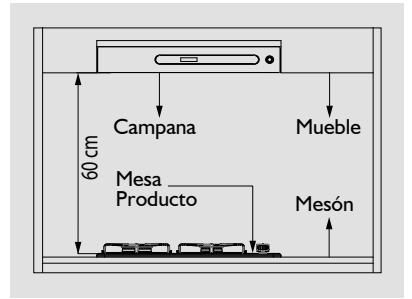

Imagen 3.

* Medidas recomendadas de empotre profundo.

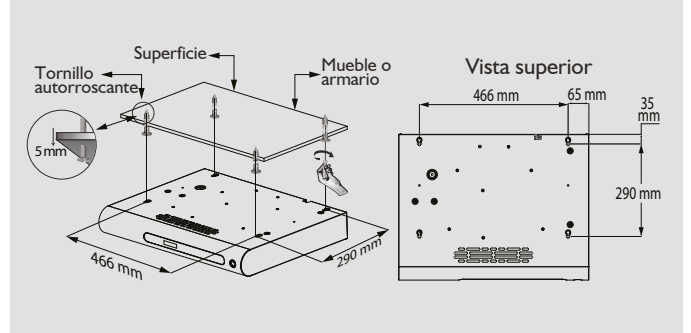

Imagen 4.

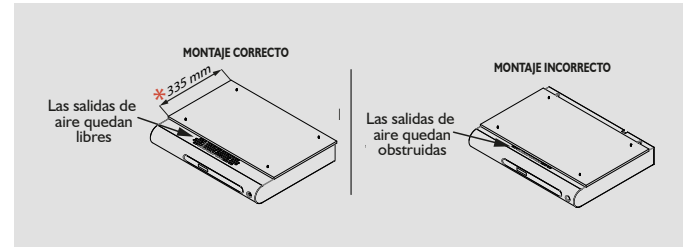
* Medidas recomendadas de empotre ancho y alto.

Cuidados

- Evite poner objetos sobre la campana.
- Evite el contacto con las aspas del ventilador de la campana.
- Evite abrir la campana y manipular sus componentes internos.
- No moje el panel de control.
- Si percibe olores producto de la cocción desprendidos por la campana, es posible que sus filtros requiera cambio y/o mantenimiento.

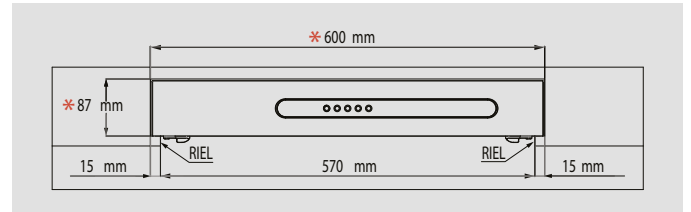
- Para limpiarlas puede usar jabón líquido, detergente, agua o limpiador de uso múltiple.
- Limpie con un paño suave y húmedo, y posteriormente seque con un trapo limpio.
- Evite utilizar esponjas abrasivas o esponjillas de acero, y estropajos.

Para más información ingresa a nuestra página web o comunícate a la línea de atención:

01 8000511000



Servicio Haceb
#466
*Llama gratis desde tu celular
Operadores Claro, Movistar y Tigo
(Aplica solo para Colombia)

servicio.haceb.com



AÑO DE
GARANTÍA



Un hogar, mil historias felices



haceb.com